

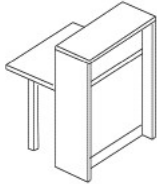







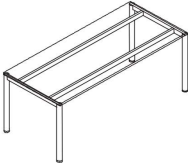
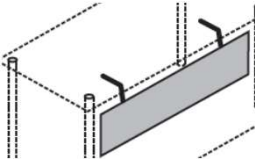

SZCZEGÓŁOWY OPIS PRZEDMIOTU ZAMÓWIENIA - ILOŚCI**UWAGA: meble MUSZĄ odpowiadać minimalnym parametrom określonym w załączniku nr 1**

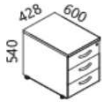
PARTER - PORTIERNIA			
L.P	OPIS PRZEDMIOTU ZAMÓWIENIA	ZDJĘCIE POGLĄDOWE	SZT
1.	Lada recepcyjna 80x80x110 mm typu VERO Duo front z cokołem ze stali szczotkowanej		1
2.	Krzesło pracownicze		1
3.	Kontener mobilny 42,8x60x54		2

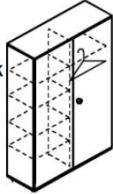
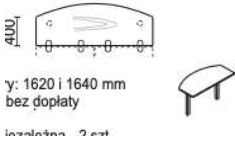
PARTER - POKÓJ KIEROWNIKA			
L.P	PRZEDMIOT ZAMÓWIENIA	ZDJĘCIE POGLĄDOWE	SZT
1	Biurko 140x68,5x74		1
2	Blenda do biurka 140		1
3	Krzesło pracownicze		1
4	Kontener mobilny 42,8x60x54		1

5	Szafa aktowa 80x42x188 drzwi skrzydłowe, półki 25mm zamek baskwilowy		1
6	Szafa ubraniowo-aktowa 120x42x188 drzwi skrzydłowe, półki 25mm zamek baskwilowy		1
7	Dostawka do biurek półokrągła		1
9	Krzesełko konferencyjne		2
10	Stolik okolicznościowy stelaż chromowany blat 50x50		1

PARTER - SZATNIA





L.P	PRZEDMIOT ZAMÓWIENIA		SZT
1.	Szafki ubraniowe wykonane ze stali malowane proszkowo składające się z 3 słupków po 30 cm spoczywające na ławce		2
2	Ławka metalowa z drewnianymi listwami szer 150		1

PARTER - POM. GOSPODARCZE

L.P	PRZEDMIOT ZAMÓWIENIA	OPIS MODELU	symbol	SZT
-----	----------------------	-------------	--------	-----



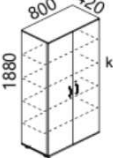
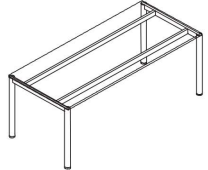
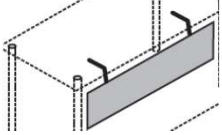

1.	Szafa gospodarcza 61x50x185 metalowa z częścią do przechowywania mopów		1
----	--	---	---

I PIĘTRO - SEKRETARIAT



L.P	PRZEDMIOT ZAMÓWIENIA	ZDJĘCIE POGLĄDOWE	SZT
1.	Krzesło pracownicze		1
2.	Kontener mobilny 42,8x60x54		1
3.	Szafa aktowa 80x42x188 drzwi skrzydłowe, półki 25mm zamek baskwilowy		1
5.	Biurko 140x70x74		1
6.	Blenda do biurka 140		1
7.	Krzesło konferencyjne		1

I PIĘTRO - GABINET DYREKTORA

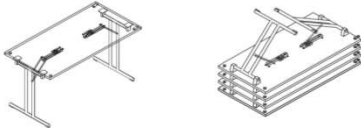

L.P	PRZEDMIOT ZAMÓWIENIA	ZDJĘCIE POGLĄDOWE	SZT
-----	----------------------	-------------------	-----

1.	Fotel gabinetowy Violle tapicerka eko skóra, oparcie siatka. Stelaż aluminium polerowane, zagłówek, mechanizm synchro, wysów siedziska		1
2.	Biurko Gabinetowe Julio 180x90x74 plus dostawka stół konferencyjny 80x140		1
3.	Kontener biurowy mobilny 42,8x60x54		1
4.	Siedzisko miękkie		6
5.	Stolik okolicznościowy stelaż chromowany fi 60 szkło		1
6.	Komoda 90x46x158 front płyta		1



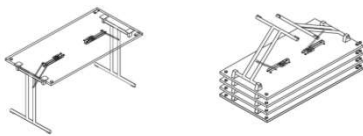

I PIĘTRO STOŁÓWKA

L.P	PRZEDMIOT ZAMÓWIENIA	OPIS MODELU	ZDJĘCIE POGLĄDOWE	SZT
1.	Stół konferencyjny składany 160*80			6
2.	Krzesełko konferencyjne kubetek ze sklejki dębowej, stelaż aluminium polerowane, sztaplowanie do 10 sztuk			24
3.	Wieszak na ubrania			4

I PIĘTRO - SALA SZKOLENIOWA

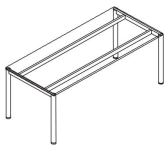
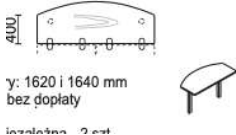
L.P	PRZEDMIOT ZAMÓWIENIA	OPIS MODELU	ZDJĘCIE POGLĄDOWE	SZT
2.	Stół konferencyjny składany 180*80			4
3.	Krzesło konferencyjne			12

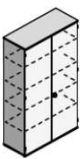
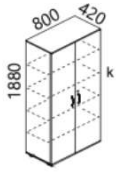
I PIĘTRO - KSIĘGOWOŚĆ

L.P	PRZEDMIOT ZAMÓWIENIA		ZDJĘCIE POGLĄDOWE	SZT
1.	Biurko 140x80x74			2
2.	Dostawka do biurek półokrągła			1
3.	Kontener mobilny 42,8x60x54			2
4.	Szafa aktowa 100x42x188 drzwi skrzydłowe, półki 25mm zamek baskwilowy			2
	Szafa aktowa 80x42x188 drzwi skrzydłowe, półki 25mm zamek jednopunktowy			2
5.	Krzesło pracownicze			2
6.	Krzesło konferencyjne			2

II PIĘTRO - PSYCHOLOG



L.P	PRZEDMIOT ZAMÓWIENIA	ZDJĘCIE POGLĄDOWE	SZT
1.	Siedzisko miękkie		2
2.	Stolik okolicznościowy stelaż chromowany blat 50x50		1

II PIĘTRO - SZATNIA MĘSKA

L.P	PRZEDMIOT ZAMÓWIENIA	ZDJĘCIE POGLĄDOWE	SZT
1.	Szafki ubraniowe wykonane z metalu malowanego proszkowo 3 słupki po 30 cm spoczywające na ławce (dla 6 osób)		2
2.	Szafki ubraniowe wykonane z metalu malowanego proszkowo 4 słupki po 30 cm spoczywające na ławce (dla 8 osób)		1
3.	ławka metalowa z drewnianymi listwami szer 150		1

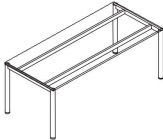
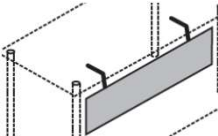
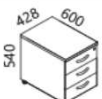
II PIĘTRO - DORADZTWO ZAWODOWE

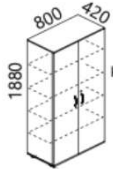
L.P	PRZEDMIOT ZAMÓWIENIA	ZDJĘCIE POGLĄDOWE	SZT
1.	Biurko 140x60x74		2
2.	Blenda do biurka 140		1
3.	Kontener mobilny 42,8x60x54		2

4.	Szafa aktowa 80x42x188 drzwi skrzydłowe, półki 25mm zamek jednopunktowy		2
5.	Krzesło pracownicze		2
6.	Krzesło konferencyjne		2

II PIĘTRO - INSTRUKTOR ZAWODU

L.P	PRZEDMIOT ZAMÓWIENIA	ZDJĘCIE POGŁĄDOWE	SZT
1.	Stół 80x80 stelaż metalowy		1
2.	Krzesło konferencyjne kubetek ze sklejki bukowej, stelaż aluminium polerowane, sztaplowanie do 10 sztuk		3
3.	Szafa ubraniowa 60*42*188		1

II PIĘTRO - FIZJOTERAPEUTA

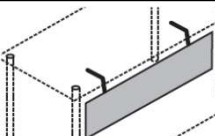
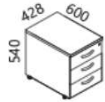
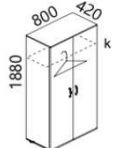
L.P	PRZEDMIOT ZAMÓWIENIA	ZDJĘCIE POGŁĄDOWE	SZT
1.	Biurko 100x60x74		1
2.	Blenda do biurka 100		1
3.	Kontener mobilny 42,8x60x54		1
4.	Szafa ubraniowa 80x42x188 drzwi skrzydłowe, półki 25mm zamek jednopunktowy		1

5.	Krzesło pracownicze		1
6.	Krzesło konferencyjne, sztaplowane		1

II PIĘTRO - SZTANIA DAMSKA

L.P	PRZEDMIOT ZAMÓWIENIA	ZDJĘCIE POGLĄDOWE	SZT
1.	Szafki ubraniowe wykonane z metalu malowanego proszkowo 4 słupki po 30 cm spoczywające na ławce dla 8 osób		2
2.	Ławka do szafki ubraniowej, metalowej		1

II PIĘTRO - POM GOSPODARCZE

L.P	PRZEDMIOT ZAMÓWIENIA	ZDJĘCIE POGLĄDOWE	SZT
1.	Szafa gospodarcza 61x50x185 metalowa z częścią do przechowywania mopów		1